

jura[®]



X10 (EA/SA/INTA)
Lietošanas pamācība



Oriģinālā lietošanas pamācība
Pirms ierīces lietošanas izlasiet lietošanas pamācību.

JURA Type 777

Jūsu X10

1 Vadības elementi	4
2 Jūsu drošībai	6
Lietošanas pamācības ievērošana	6
Pareiza lietošana	6
Ierobežojumi lietotājiem	6
Lietošana, kad to veic bērni	7
Rīcība bojājumu gadījumā	7
Bojājumu novēršana	7
Elektrības trieciena risks	8
Apdegumu, applaucešanās un savainojumu risks	9
JURA espresso kafijas automātu starptautiskā garantija	10
3 Sagatavošana un pirmā lietošanas reize	12
Ierīces iestatīšana	12
Pupiņu tvertnes uzpildīšana	12
Ūdens cietības noteikšana	12
Pirmā lietošanas reize	13
Jūsu X10 pārvaldība – JURA vadības panelis	14
Piena pieslēgšana	14
4 Pagatavošana	15
Pagatavošana ar gatavu izvēli (Kafijas dzērienu izvēle)	16
Espresso un kafija	16
Auksta gatavošana	16
Latte macchiato, kapučīno un citi kafijas dzērieni ar pienu	17
Americano un Lungo	17
Karstais ūdens	18
Dzirnaviņu regulēšana	18
Produkta iestatījumu maiņa	18
5 Lietošana ikdienā	19
Ierīces ieslēgšana un izslēgšana	19
Ūdens tvertnes uzpildīšana	19
Apkopes darbības	20
6 Automāta uzstādījumi	21

7	Apkope	22
	Ierīces skalošana	22
	Automātiskā piena sistēmas skalošana	22
	Filtra ievietošana/nomainīšana	22
	Piena sistēmas tīrīšana	23
	Duālās teknes izjaukšana un skalošana	24
	Ierīces tīrīšana	25
	Ierīces atkaļķošana	26
	Ūdens tvertnes atkaļķošana	28
	Pupiņu tvertnes tīrīšana	28
8	Displeja ziņojumi	29
9	Problēmsituāciju risināšana	30
10	Transportēšana un apkārtējai videi nekaitīga utilizācija	32
	Transportēšana/sistēmas iztukšošana	32
	Utilizācija	32
11	Tehniskie dati	33
12	Alfabētiskais rādītājs	34
13	JURA kontaktinformācija/oficiālā informācija	36

1 Vadības elementi

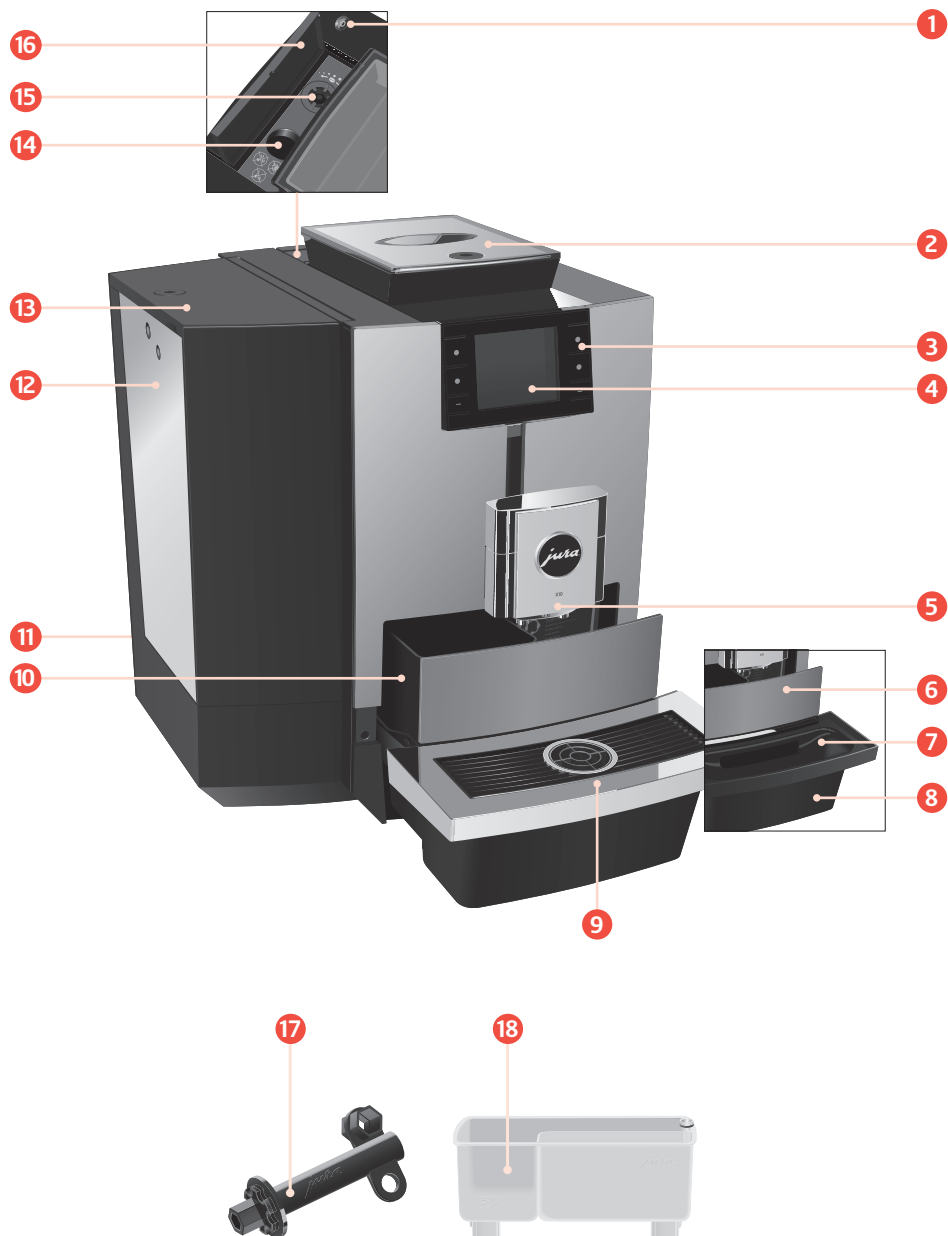

- 1 Ieslēgšanas/izslēgšanas poga 
- 2 Pupiņu tvertne ar aromāta saglabāšanas vāku (slēdzama)
- 3 Daudzfunkciju pogas (pogas funkcija ir atkarīga no tā, kas ir redzams displejā)
- 4 Displejs
- 5 Duālā tekne ar regulējamu augstumu
- 6 Ieliktnis ar paneli
- 7 Ieliktnis notekaplātei
- 8 Notekaplāte
- 9 Režģis tasītēm
- 10 Kafijas biežumu tvertne
- 11 Elektrības vads (pastāvīgi pievienots vai iespraužams) (ierīces aizmugurē)
- 12 Ūdens tvertne
- 13 Ūdens tvertnes vāks (slēdzams)
- 14 Uzpildes piltuve tīrīšanas tabletei
- 15 Dzirnaviņu regulēšanas grozāmais slēdzis
- 16 Vāks
- 17 Atslēga aromāta saglabāšanas vākam, ūdens tvertnes vākam un dzirnaviņu regulēšanas grozāmajam slēdzim
- 18 Tvertne piena sistēmas tīrīšanai

Apkopes ligzda papildu aprīkojumā pieejamajam JURA WiFi Connect/Payment Connect/MDB Connect



2 Jūsu drošībai

Lietošanas pamācības ievērošana

Pirms ierīces lietošanas rūpīgi un pilnībā iepazīstieties ar šo lietošanas pamācību un ievērojiet tajā sniegtos norādījumus. Glabājiet šo lietošanas pamācību ierīces tuvumā un nododiet to nākamajam ierīces lietotājam kopā ar ierīci.

Pamācības neievērošana var kļūt par cēloni nopietniem savainojumiem vai materiālam kaitējumam. Tāpēc drošības informācija ir apzīmēta šādi:

⚠ BRĪDINĀJUMS Norāda uz apstākļiem, kas var izraisīt nopietnus vai nāvējošus savainojumus.

⚠ UZMANĪBU Norāda uz apstākļiem, kas var izraisīt vieglus savainojumus.

UZMANĪBU Norāda uz apstākļiem, kas var izraisīt materiālu kaitējumu.

Pareiza lietošana

Šī ierīce ir paredzēta lietošanai speciālistiem vai apmācītiem darbiniekiem uzņēmumos, piemēram, birojos vai komerciālai lietošanai neprofesionāļiem. To drīkst izmantot tikai kafijas pagatavošanai un piena un ūdens uzkaršēšanai. Lietošana jebkādam citam nolūkam ir uzskatāma par nepareizu.

Ierobežojumi lietotājiem

Cilvēki, tostarp bērni, kuriem

- ir nepietiekamas fiziskās, sensorās vai garīgās spējas drošai ierīces lietošanai vai
- nepietiekama pieredze vai zināšanas,

lietošanas laikā ir jāuzrauga atbildīgajai personai vai jāapmāca par pareizu ierīces lietošanu.

Lietojot CLARIS Pro Smart+ filtra kasetni vai JURA Wi-Fi Connect/Payment Connect, tiek izveidoti bezvadu savienojumi. Detalizēta informācija par izmantoto frekvenču joslu un maksimālo pārraides jaudu ir sniegta sadaļā "Tehniskie dati".

Lietošana, kad to veic bērni

Bērniem ir jāapzinās un jāsaprot iespējamie riski, ko rada nepareiza lietošana:

- Neļaujiet **bērniem, kas jaunāki par 8 gadiem**, atrasties ierīces tuvumā vai nepārtraukti uzraugiet viņus.
- **8 gadus veci vai vecāki bērni** drīkst lietot ierīci bez uzraudzības, ja ir apmācīti par tās drošu lietošanu.
- Bērni nedrīkst tīrīt ierīci vai veikt tās apkopi, izņemot gadījumus, kad tas notiek atbildīgās personas uzraudzībā.
- Neļaujiet bērniem rotaļāties ar ierīci.

Rīcība bojājumu gadījumā

Nekādā gadījumā nelietojiet ierīci, ja tā ir bojāta vai ir bojāts elektrības vads. Tas var izraisīt nāvējošu elektrības triecienu.

- Bojājumu pazīmju gadījumā atvienojiet ierīci no elektrotīkla. Lai to izdarītu, vispirms izslēdziet X10 ar ieslēgšanas/izslēgšanas pogu . Tikai tad drīkst atvienot elektrības vadu no strāvas kontaktligzdas.
- Bojātu **elektrības vadu** nomainiet pret oriģinālu JURA elektrības vadu. Nepiemērotu elektrības vada izmantošana var izraisīt bojājumus.
- **Ierīces un pastāvīgi pievienotā elektrības vada remontu** uzticiet tikai pilnvarotam JURA servisa centram. Nepareizi veikts remonts var izraisīt bojājumus.

Bojājumu novēršana

Lai nepieļautu ierīces un elektrības vada bojājumus:

- Lietošanas laikā X10 nedrīkst ievietot skapī.
- Nelietojiet X10 un elektrības vadu karstu virsmu tuvumā.
- Neļaujiet elektrības vadam tīrīties gar asām malām un nepieļaujiet tā iespīšanu.
- Nepieļaujiet elektrības vada nokarāšanos. Elektrības vads var radīt klupšanas risku vai tikt sabojāts.
- Sargājiet X10 no nokrišņiem un tiešiem saules stariem.

- Pievienojiet X10 tādām strāvas avotam, kura spriegums atbilst tehnisko datu plāksnītē norādītajam. Tehnisko datu plāksnīte atrodas ierīces apakšā.
- Pievienojiet X10 tieši sadzīves strāvas kontaktligzdai. Sadalītāju vai pagarinātāju izmantošana var izraisīt pārkaršanu.
- Sildelementa virsma un ārējais korpuss paliek karsts pēc lietošanas, un ierīces ārpusē var saglabāt karstumu.
- Nelietojiet tīrīšanas līdzekļus uz sārmu vai spirta bāzes; lietojiet tikai saudzīgus tīrīšanas līdzekļus un mīkstu drānu.
- Nelietojiet ar piedevām apstrādātas kafijas pupiņas vai karamelizētas kafijas pupiņas.
- Tvertne pildiet tikai svaigu, aukstu, negāzētu ūdeni.
- Izslēdziet ierīci ar ieslēgšanas/izslēgšanas pogu , ja dodaties projām uz ilgāku laiku, un atvienojiet kontaktdakšu no kontaktligzdas.
- Izmantojiet tikai oriģinālos JURA apkopes produktus. JURA neieteiktu produktu lietošana var sabojāt Jūsu X10.

Elektrības trieciena risks

Ūdens vada elektrību. Nepieļaujiet ūdens un elektrības saskari:

- Nekādā gadījumā nepieskarieties kontaktdakšai ar slapjām rokām.
- Neiegremdējiet X10 un/vai elektrības vadu ūdenī.
- Nelieciet X10 vai atsevišķas detaļas trauku mazgājamā mašīnā.
- Pirms tīrīšanas izslēdziet X10 ar ieslēgšanas/izslēgšanas pogu . Vienmēr noslaukiet X10 ar mitru drānu, nevis ar slapju, un sargājiet to no ilgstošas ūdens šļakatu iedarbības. X10 nedrīkst tīrīt ar ūdens strūklu.
- X10 ierīce nav piemērota uzstādīšanai uz virsmas, kur var izmantot ūdens strūklu.

Apdegumu, applaucēšanās un savainojumu risks

- Nepieskarieties tehnēm darbības laikā. Izmantojiet paredzētos rokturus.
- Pēc izvēles jūsu X10 var vadīt attālināti no mobilās ierīces. Gatavojot dzērienu vai uzsākot apkopes programmu, pārliecinieties, ka netiek apdraudēti apkārtējie, piemēram, pieskaroties tehnēm.
- Rūpīgi pārliecinieties, ka duālā tekne ir pareizi uzstādīta un tīra. Pretējā gadījumā detaļas var atvienoties. Pastāv detaļu norīšanas risks.

JURA espresso kafijas automātu starptautiskā garantija

Cien. klienti!

Pateicamies Jums, ka iegādājaties JURA espresso kafijas automātu! Ceram, ka esat apmierināts ar pirkumu. Gadījumā, ja Jūsu JURA espresso kafijas automātam ir nepieciešams garantijas remonts, lūdzam sazināties ar veikalu, kurā tas tika iegādāts, JURA vietējo pārstāvniecību vai pie oficiālajiem izplatītājiem (skat. jura.com). Lai izvairītos no liekām neērtībām un pārpratumiem, iesakām rūpīgi izlasīt visus nosacījumus pirms vērsties pie pārstāvniecības vai pilnvarotā servisa centrā.

Garantija

Ar šo garantiju JURA nodrošina, ka noteiktā periodā pēc iegādes datuma precei neradīsies materiāli vai kopējās kvalitātes radīti bojājumi. Ja garantijas perioda laikā kafijas automātam radīsies kāds bojājums – nekvalitatīvu materiālu lietošanas vai sliktas kvalitātes dēļ, tad saskaņā ar zemāk norādītajiem nosacījumiem: JURA oficiālie pārstāvji, pilnvarotie servisa centri vai izplatītāji salabos vai aizvietos precī vai tās bojāto daļu bez samaksas par darbu un rezerves daļām. Šī starptautiskā JURA garantija minētajiem izplatītājiem un pārstāvjiem ir papildinājums garantijas saistībām, kas ir spēkā preces pirkšanas valstī. Pakalpojums tiek piedāvāts (gan garantijas perioda laikā, gan pēc tā) visās valstīs, kurās JURA preces tiek oficiāli tirgotas. Valstīs, kurās JURA savas preces netirgo, lūdzam sazināties ar JURA galveno biroju Šveicē.

Nosacījumi

1. Šī garantija ir spēkā tikai tad, ja kopā ar bojāto precī tiek uzrādīts pavadzīmes vai pārdošanas čeka oriģināls (kurā ir norādīts pirkšanas datums, preces tips un pilnvarotā izplatītāja nosaukums). JURA patur tiesības atteikt bezmaksas garantijas pakalpojumu, ja augstāk minētie dokumenti netiek uzrādīti vai arī, ja tajos esošā informācija ir nepilnīga vai nesalasāma.
2. Garantijas periods:
 - 2.1. Garantijas periods ir 2 gadi, ja precī iegādājusies fiziska persona.
 - 2.2. Garantijas periods ir 1 gads, ja precī iegādājusies juridiska persona
3. Garantija nav spēkā gadījumos, kad precī nepieciešams mainīt, vai pielāgot tā, lai automāts darbotos kādā citā valstī, izņemot valsti, kuras vajadzībām prece tika projektēta, izgatavota, akceptēta un/vai, kurā to ir atļauts pārdot, kā arī gadījumos, ja bojājums rodas šādu izmaiņu rezultātā.

4. Garantija nesedz šādus punktus:
 - 4.1. Regulāra apkope (tīrīšana un kaļķakmens noņemšana), kā arī remonts vai detaļu maiņa, kas nepieciešama parasta nodiluma dēļ;
 - 4.2. Preces pielāgošana vai mainīšana ar mērķi izmantot to citam nolūkam nekā norādīts lietošanas pamācībā;
 - 4.3. Ar preces garantiju tieši vai pastarpināti saistīti transporta izdevumi, ar izsaukumu saistīti transporta izdevumi un visi transporta riski;
 - 4.4. Kaitējumi, kas radušies no:
 - 4.4.1. Nepareizas lietošanas, tai skaitā (bet ne tikai):
 - Lietojot precī tai neparedzētiem nolūkiem vai nesejojot JURA lietošanas un apkopes instrukcijām;
 - Nelietojot CLARIS Smart filtrus tā, kā tas ir norādīts JURA instrukcijā;
 - Lietojot nevis JURA, bet citas kaļķakmens noņemšanas vai tīrīšanas tabletes;
 - Ja kafijas pupiņās ir nonākuši svešķermeņi (akmentiņi, koka gabaliņi, saspraudes);
 - Uzstādot vai lietojot JURA kafijas automātus tādā veidā, kas nav saskaņā ar valsts, kurā prece tiek lietota, spēkā esošajiem tehniskajiem un drošības standartiem. (No citām valstīm ievadot preces valstīs, kur saskaņā ar likumu ir nepieciešams vietējais akcepts, klients rīkojas uz savu atbildību, un vajadzētu paturēt prātā, ka šāda rīcība var būt pretrunā ar likumu.);
 - 4.4.2. Remonta, ko klients ir veicis pats vai atļāvis veikt vietās, kas nav pilnvarots servisa centrs vai pārstāvniecības;
 - 4.4.3. Negadījuma, zibens spēriena, ūdens, uguns, nepareizas ventilācijas vai kāda cita dabas stihijas radīta bojājuma rezultātā.

Pirmā lietošanas reize

⚠ BRĪDINĀJUMS

Lietojot ierīci ar bojātu elektrības vadu, pastāv nāvējoša elektrības trieciena risks.

- Nekādā gadījumā nelietojiet ierīci, ja tā ir bojāta vai ir bojāts elektrības vads.

UZMANĪBU

Piens, gāzēts minerālūdens un citi šķidrums var sabojāt ierīces ūdens tvertni.

- Tvertnē pildiet tikai svaigu, aukstu ūdeni.

Obligāta prasība: pupiņu tvertnei ir jābūt uzpildītai.

- Ierīcēm ar **atvienojamu** elektrības vadu: pievienojiet elektrības vadu ierīcei.
- Ievietojiet kontaktdakšu kontaktligzdā.
- Nospiediet ieslēgšanas/izslēgšanas pogu , lai ieslēgtu X10. "Sprachauswahl" "Deutsch"
- Nospiediet > vai < pogu, līdz tiek attēlota vēlamā valoda, piemēram, "English" (angļu).
- Nospiediet pogu "Saglabāt" ("Save"). "Ūdens cietība" ("Water hardness")

i Aprakstu par to, kā noteikt ūdens cietību, skatiet augstāk esošajā sadaļā.

- Nospiediet > vai < pogu, lai mainītu ūdens cietības iestatījumu.
- Nospiediet pogu "Saglabāt" ("Save"). "Filtra režīms" ("Filter operation") / "Ievietot filtru" ("Insert filter")
- Novietojiet zem duālās teknes trauku.
- Izņemiet ūdens tvertni un izskalojiet to ar aukstu ūdeni.
- Atveriet filtra turētāju.

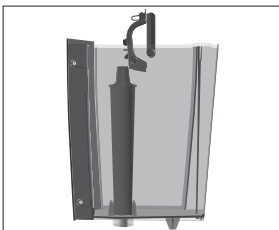

- Ievietojiet CLARIS Pro Smart+ filtra kasetni ūdens tvertnē, nedaudz piespiežot.
- Aizveriet filtra turētāju. Tas ar klikšķi nofiksēsies vietā.

- ▶ Iepildiet tvertnē svaigu, aukstu ūdeni un novietojiet tvertni vietā.

i Ierīce automātiski nosaka, ka ir ievietota filtra kasetne.

"Filtra skalošana" ("Filter is being rinsed"), ūdens plūst tieši notekaplatē.

"Sistēmas uzpilde" ("System is filling"), no duālās teknes izplūst ūdens.

"Automāts uzsilst" ("Machine is heating")

"Automāts skalojas" ("Machine is rinsing")

"Tiek skalota piena sistēma" ("Milk system is being rinsed")

Tiek attēlots sākuma ekrāns. Jūsu X10 ierīce ir gatava lietošanai.

Jūsu X10 pārvaldība – JURA vadības panelis



JURA vadības panelis ļauj pārvaldīt jūsu X10. Nospiediet > pogu uz aptuveni 2 sekundēm, lai atvērtu JURA vadības paneli.

Simbols	Nozīme
	Sadaļa "Apkope" (zila)
	Sadaļa "Automāta uzstādījumi" (zaļa)
	Produktu skaitītājs, dienu skaitītājs, apkopes reižu skaitītājs
	Filtra režīms

Piena pieslēgšana

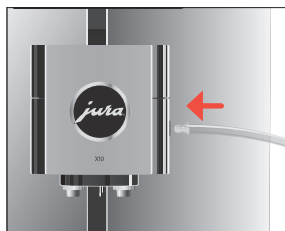

Jūsu X10 pagatavo vieglas, samtainas piena putas ar nevainojamu noturību. Vissvarīgākā prasība piena putošanai ir temperatūra – pienam ir jābūt 4–8 °C temperatūrā. Tāpēc mēs iesakām lietot piena dzesētāju vai piena tvertni.

- ▶ Pievienojiet piena caurulīti duālajai teknei.

i Jūsu J8 piena sistēmai ir **HP3** savienotājs un maināma piena sprausla **CX2**.

- ▶ Pievienojiet piena caurulītes otru galu piena tvertnei vai piena dzesētājam.

4 Pagatavošana

Kafijas dzērieni:

Lappuse ● ○ ○	"Espresso" (Espresso)	"Coffee" (Kafija)
	"Americano" (Americano)	"Latte macchiato" (Latte macchiato)
Lappuse ○ ● ○	"Flat White" (Flat white)	"Cortado" (Cortado)
	"Lungo" (Lungo)	"Cappuccino" (Kapučīno)
Lappuse ○ ○ ●	"Caffè latte" (Caffè latte)	"Hot water" (Karstais ūdens)
	"Milk" (Piens)	"Milk foam" (Piena putas)

Pamatinformācija par dzērienu pagatavošanu:

Mērķis	Ko darīt
Mainīt viena dzēriena kafijas stiprumu	Nospiediet < vai > pogu malšanas laikā
Mainīt viena dzēriena daudzumu	Nospiediet < vai > pogu pagatavošanas laikā

i Jo ilgāk turat nospiešanas < un > pogas, jo ātrāk mainās iestatījumi.

Mērķis	Ko darīt
Pastāvīgi saglabāt daudzumu vienam produktam	Nospiediet "Saglabāt" ("Save") uzreiz pēc pagatavošanas
Mainīt jebkura dzēriena daudzumu, kafijas stiprumu un temperatūru	Nospiediet dzēriena pogu uz divām sekundēm un mainiet vēlamos iestatījumus sadaļā "Produkta uzstādījumi" ("Product settings").
Attēlot vairāk dzērienu	Nospiediet > pogu, lai attēlotu nākamo dzērienu lapu
Pagatavot divus kafijas dzērienus	Nospiediet pagatavošanas pogu divreiz divu sekunžu laikā
Apturēt pagatavošanu	Nospiediet "X" pogu

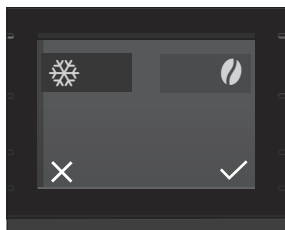

i Kafija vislabāk garšo karsta. Auksta porcelāna tasīte atdzesē dzērienu un maina tā garšu. Tāpēc mēs iesakām tasītes iepriekš uzsildīt. Pie specializētā tirgotāja varat iegādāties JURA tasīšu sildītāju.

Pagatavošana ar gatavu izvēli (Kafijas dzērienu izvēle)



Nospiediet  pogu, lai atvērtu kafijas dzērienu izvēli.

Izvēlieties produkta vēlamo sākotnējo izvēli:



Kafijas dzērienu izvēle	Nozīme
 – "Auksta gatavošana" (visi kafijas dzērieni)	Produkts tiek pagatavots kā auksts dzēriens.
 – "Papildu porcija" ("Extra Shot") (Latte macchiato, Flat White un kapučīno)	Produkts tiek pagatavots ar divām gatavošanas darbībām – katra no tām ar pusi ūdens daudzuma, lai iegūtu kafijas dzērienu ar īpaši intensīvu garšu.

i Ja nospiežat un **turat** savu gatavo izvēli (2 sekundes), gatavā izvēle paliks aktīva, līdz izslēgsiet savu X10.

Espresso un kafija



Piemērs: Kafija

- ▶ Novietojiet zem dubultās teknes tasīti.
 - ▶ Nospiediet "Coffee" ("Kafija") pogu (lapā   ).
- Tasītē ieklūst kafijai iestatītais ūdens daudzums.

Auksta gatavošana





"Aukstās gatavošanas" ("Cold Brew") gatavo izvēli  izmanto aukstu kafijas dzērienu pagatavošanai.

Piemērs: Flat White ar "Aukstas gatavošanas" ("Cold Brew") gatavo izvēli

Obligāta prasība: duālajai teknei ir jābūt pievienotam pienam.

- ▶ Iepildiet tvertnē **aukstu** ūdeni.

i Varat ietekmēt gatavošanas rezultātu: jo aukstāks ir tvertnē esošais ūdens, jo aukstāks būs gatavais dzēriens.

- ▶ Varat pēc savas gaumes pievienot glāzē ledus gabaliņus.
- ▶ Novietojiet glāzi zem dubultās teknes.
- ▶ Nospiediet > pogu, lai attēlotu sākuma ekrāna **otro lapu** (  .
- ▶ Nospiediet  pogu, lai atvērtu kafijas dzērienu izvēli.

i Ja "Aukstas gatavošanas" ("Cold Brew") gatavā izvēle netiek attēlota, ar atslēgu noregulējiet maluma pakāpi uz **rupjāku**.



- ▶ Pieskarieties ❄️ pogai, lai aktivētu "Aukstās gatavošanas" ("Cold Brew") gatavo izvēli.
- ▶ Piespiediet pogu ✓.
- ▶ Nospiediet "Flat White" pogu.
Glāzē ieplūst iestatītais kafijas un piena putu daudzums.

Latte macchiato, kapučīno un citi kafijas dzērieni ar pienu

Jūsu X10 pagatavo šādus kafijas dzērienus, jums veicot vienu pieskārienu pogai:

- "Latte macchiato" (Latte macchiato)
- "Flat White" (Flat white)
- "Cortado" (Cortado)
- "Cappuccino" (Kapučīno)
- "Caffè latte" (Caffè latte)

Piemērs: Latte macchiato

Obligāta prasība: duālajai teknei ir jābūt pievienotam pienam.

- ▶ Novietojiet zem duālās teknes glāzi.
- ▶ Nospiediet "Latte macchiato" pogu (lapā ●○○).

Glāzē ieplūst iestatītais piena un piena putu daudzums.

i Karstā piena atdališanās no piena putām notiek īsā laika intervālā. Tas ļauj izveidoties tipiskajiem "Latte Macchiato" slāņiem.

Glāzē ieplūst espresso iestatītais ūdens daudzums.

i **15 minūtes** pēc pagatavošanas notiek **automātiska** piena sistēmas skalošana. Tāpēc pēc piena pagatavošanas vienmēr novietojiet zem duālās teknes trauku.

Lai nodrošinātu, ka piena sistēma duālajā tekne vienmēr darbojas nevainojami, tā ir jātīra **katru dienu** (skatiet 7. sadaļu: "Apkope – Piena sistēmas tīrīšana").

Americano un Lungo

Gatavojot "Americano" un "Lungo Barista", X10 sajauc kafiju ar karstu ūdeni, lietojot īpašu pagatavošanas metodi. Rezultātā tiek iegūts lielisks kafijas dzēriens, kas ir īpaši viegli dzerams. Jūs varat mainīt šī papildu ūdens daudzumu (skatiet 4. sadaļu "Pagatavošana – produkta iestatījumu maiņa").

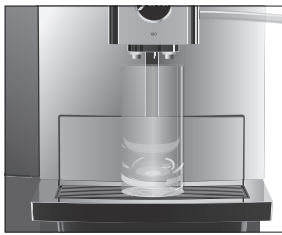

Karstais ūdens

⚠ UZMANĪBU



Pastāv risks applaucēties ar karstā ūdens šļakatām.

- Izvairieties no tiešas saskares ar ādu.
- Novietojiet zem dubultās teknes tasīti.
- Nospiediet pogu "Hot water" (Karstais ūdens) (lappusē ○○●).
- Tasītē ieplūst iestatītais ūdens daudzums.

Dzirnaviņu regulēšana

Jūs varat pielāgot dzirnaviņas jūsu kafijas grauzdējuma pakāpei.

Maluma pakāpe ir pareiza, ja kafija vienmērīgi izplūst no kafijas teknes. Papildus izveidojas smalkas, biezas putiņas.

Ar komplektā iekļauto atslēgu varat regulēt maluma pakāpi.

- Atveriet vāku aiz pupiņu tvertnes.
- Pagrieziet dzirnaviņu regulēšanas slēdzi vēlamajā pozīcijā.
- Aizveriet vāku.



Produkta iestatījumu maiņa

Nospiediet dzēriena pogu **aptuveni divas sekundes**, lai apskatītu iestatījumu sarakstu:

- ▀ "Produkta uzstādījumi" ("Product settings"): Norādiet individuālus iestatījumus, piemēram, kafijas stiprumu, ūdens daudzumu u. c.
- ▀ "Pārvietot produktu" ("Reposition the product"): Aizstāt produktus sākuma ekrānā ar jūsu iecienītākajiem.

Pastāvīgie iestatījumi programmēšanas režīmā vienmēr seko vienam un tam pašam modelim.

Piemērs: Rīkojieties šādi, lai mainītu kafijas stiprumu vienai kafijai.

- Nospiediet pogu "Kafija" ("Coffee") uz **aptuveni divām sekundēm**.
- Nospiediet pogu "Produkta iestatījumi" ("Product settings").
- "Coffee strength" (Kafijas stiprums)

i Atkarībā no izvēlēta produkta būs pieejami dažādi iestatījumi. Nospiediet ◀ vai ▶ pogu, lai mainītu iestatījumus.

- ▶ Nospiediet > vai < pogu, lai mainītu iestatījumu.
- ▶ Nospiediet pogu "Saglabāt" ("Save").
- ▶ Nospiediet "X", lai atgrieztos sākuma ekrānā.

5 Lietošana ikdienā

Ierīces ieslēgšana un izslēgšana



- ▶ Novietojiet zem duālās teknes trauku.
- ▶ Nospiediet ieslēgšanas/izslēgšanas pogu ☺.
"Automāts skalojas" ("Machine is rinsing")
Jūsu X10 ieslēdzas vai izslēdzas.

i Izslēdzot ierīci, sistēma tiek automātiski izskalota, ja ir bijis pagatavots kafijas dzēriens.

i Ja ir bijis gatavots piens, pirms izslēgšanas tiks prasīts arī iztīrīt piena sistēmu ("Tīrīt piena sistēmu" ("Clean the milk system")). Pēc 30 sekundēm izslēgšanās process automātiski turpinās.

Ūdens tvertnes uzpildīšana

Ierīces ikdienas apkope un higiēnas ievērošana, strādājot ar pienu, kafiju un ūdeni, nodrošina nevainojamu kafiju ik reizi. Tāpēc ūdens ir jānomaina **katru dienu**.

UZMANĪBU

Piens, gāzēts minerālūdens un citi šķidrums var sabojāt ierīces ūdens tvertni.

- ▶ Tvertnē pildiet tikai svaigu, aukstu ūdeni.

Ūdens tvertnes vāku var aizslēgt ar komplektā iekļauto atslēgu.

- ▶ Atveriet ūdens tvertnes vāku.
- ▶ Izņemiet ūdens tvertni un izskalojiet to ar aukstu ūdeni.
- ▶ Iepildiet tvertnē svaigu, aukstu ūdeni un novietojiet tvertni vietā.
- ▶ Aizveriet ūdens tvertnes vāku.

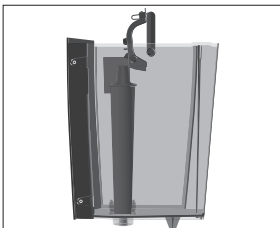

Apkopes darbības

Optimāla kafijas kvalitāte ir atkarīga no daudziem faktoriem. Viens būtisks priekšnoteikums ir regulāra Jūsu X10 apkope. Veiciet šādas darbības:

Apkopes darbība	Katru dienu	Ja nepieciešams	Piezīme
Iztukšojiet notekapoplāti un kafijas biezumam tvertni un izskalojiet tās ar siltu ūdeni. (Notekapoplātes ieliktni, pašu notekapoplāti un kafijas biezumam tvertni var mazgāt trauku mazgājamajā mašīnā)	▪		Vienmēr iztukšojiet kafijas biezumam tvertni, kad ierīce ir ieslēgta. Tikai tā var atiestatīt kafijas biezumam skaitītāju.
Iztīriet piena sistēmu (ja tā ir ļoti netīra, arī izjauciet un izskalojiet to)	▪		Skatiet 7. sadaļu: "Apkope – Piena sistēmas tīrīšana" leteicams izjaukt un izskalojot piena sistēmu reizi nedēļā (skatiet 7. sadaļu: "Apkope – Duālās teknes izjaukšana un skalošana").
Izskalojiet piena caurulīti	▪		
Izskalojiet ūdens tvertni	▪		
Noslaukiet ierīces virsmu ar tīru, mīkstu, mitru drānu (piemēram, mikrošķiedras audumu)	▪		
Piena caurulītes ar HP3 savienotāju maiņa		aptuveni reizi 3 mēnešos	
Nomainiet maināmo piena tekni CX2		aptuveni reizi 3 mēnešos	
Iztīriet ūdens tvertnes iekšpusi ar birsti		▪	
Notīriet tasiņu režģa augšu un apakšu		▪	
Rūpīgi iztīriet notekapoplāti un kafijas biezumam tvertni		▪	

i Papildu informācija par jūsu X10 kopšanu ir pieejama izvēlnes "Apkope" ("Maintenance") sadaļā  programmas vienumā "Informācija" ("Information").

6 Automāta uzstādījumi

Nospiediet > pogu uz **aptuveni 2 sekundēm**, lai atvērtu JURA vadības paneli. Sadaļā "Automāta uzstādījumi" ("Machine settings") var saglabāt šādus iestatījumus 

Programmas vienums	Skaidrojums
Lappuse ●○○○	
"Izslēgties pēc" ("Switch off after")	Iestatiet automātiskās izslēgšanās laiku, lai ietaupītu enerģiju (izslēgties pēc 15 minūtēm, 30 minūtēm vai 1–9 stundām pēc pēdējās darbības ar ierīci)
"Ūdens cietība" ("Water hardness")	Iestatiet ūdens cietības pakāpi (no 1 °dH līdz 30 °dH), lai novērstu kaļķakmens veidošanos ierīcē
"Produkta nosaukums" ("Product name")	Attēlot produktu attēlus ar/bez produkta nosaukumiem sākuma ekrānā
"Mērvienības" ("Units")	Iestatiet ūdens daudzuma mērvienību (ml vai uncas)
Lappuse ○●○○	
"Valodas izvēle" ("Choose language")	Iestatīt valodu
"Rūpnīcas uzstādījumi" ("Factory setting")	X10 rūpnīcas iestatījumu atiestatīšana (automāts pēc tam izslēdzas)
"Iztukšot sistēmu" ("Empty system")	Iztukšojiet sistēmu, lai aizsargātu X10 pret sasalšanu transportēšanas laikā (skatiet 10. sadaļu "Transportēšana un apkārtējai videi nekaitīga utilizācija – Transportēšana/sistēmas iztukšošana")
"Versija" ("Version")	Skatīt programmatūras versiju
Lappuse ○○●○	
"Bloķēt/atbloķēt" ("Lock/enable")	Atsevišķu produktu bloķēšana un atbloķēšana
"Produkta uzstādījumi" ("Product settings")	Noteikt, vai var vai nevar mainīt produkta pastāvīgos iestatījumus
"Individuālie iestatījumi" ("One-off settings")	Atļaut/neaļaut individuālus iestatījumus pagatavošanas laikā
Lappuse ○○○●	
"Piederumi" ("Accessories") / "Kvadrātkods" ("QR Code") (tiek attēlots, tikai izmantojot JURA Payment Connect)	(atbloķēts, izslēgts) Kad pirmo reizi iestatāt funkciju uz "atbloķēts", tiek parādīts kvadrātkods. Varat to skenēt, lai iestatītu "Pocket Pilot". Papildu informācija ir pieejama vietnē jura.com/payment

7 Apkope

Pamatinformācija par apkopi:

- Nospiediet > pogu uz **aptuveni 2 sekundēm**, lai atvērtu JURA vadības paneli. Jūs varat pārvaldīt savas X10 ierīces apkopi sadaļā ❖.
- Ja ir pienācis laiks veikt apkopes programmu, sākuma ekrānā parādīsies ceturtnā lapa (sarkans punkts).
- Jūsu X10 vadības panelī visas veicamās apkopes programmas attēlo kā ziņojumus uz sarkana fona. Nospiediet ziņojumam atbilstošo pogu, lai pārietu tieši uz apkopes programmu. Apkopes programmas, kas ir jāveic nekavējoties, tiek attēlotas X10 ekrānā ar joslu pie ziņojuma.
- Izpildiet katru apkopes programmu, kad tas tiek pieprasīts.

Ierīces skalošana



Kafijas sistēmas skalošanu var uzsākt manuāli jebkurā laikā.

Obligāta prasība: tiek attēlots sākuma ekrāns.

- Novietojiet zem duālās teknes trauku.
- Nospiediet > pogu uz **aptuveni 2 sekundēm**, lai atvērtu JURA vadības paneli.
- Nospiediet ❖ pogu.
- Nospiediet pogu "Skalot kafijas sistēmu" ("Rinse the coffee system"), lai sāktu skalošanu.
"Tiek skalota piena sistēma" ("Milk system is being rinsed") /
"Automāts skalojas" ("Machine is rinsing")
Darbība apstājas automātiski.

Automātiskā piena sistēmas skalošana

15 minūtes pēc pagatavošanas notiek **automātiska** piena sistēmas skalošana. Tāpēc pēc piena pagatavošanas vienmēr novietojiet zem duālās teknes trauku.

Filtra ievietošana/nomainīšana

Kad filtra kasetne pārtrauc darboties (atkarībā no ūdens cietības iestatījuma), X10 pieprasīs nomainīt filtru.

- ❗ Ja izmantojat CLARIS Pro Smart+ filtra kasetni, jūsu X10 nav nepieciešama atkaļķošana.
- ❗ CLARIS Pro Smart+ filtru kasetnes ir pieejamas pie specializētajiem izplatītājiem.

Obligāta prasība: kad filtra resurss ir izmantots, vadības panelī parādās "Filtrs" ("Filter").

- Noņemiet un iztukšojiet ūdens tvertni.
- Atveriet filtra turētāju un izņemiet **veco** CLARIS Pro Smart+ filtra kasetni.
- Ievietojiet **jaunu** CLARIS Pro Smart+ filtra kasetni ūdens tvertnē, nedaudz to piespiežot.
- Aizveriet filtra turētāju. Tas ar klikšķi nofiksēsies vietā.
- Iepildiet tvertnē svaigu, aukstu ūdeni un novietojiet tvertni vietā. Ierīce automātiski nosaka, ka ir ievietota/nomainīta filtra kasetne. **"Filtra skalošana" ("Filter is being rinsed")**, ūdens plūst tieši notekaplātē.

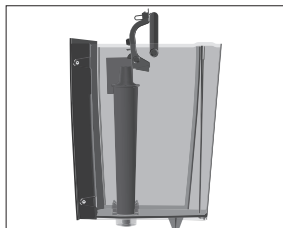

Piena sistēmas tīrīšana

Lai nodrošinātu, ka piena sistēma duālajā tekņē vienmēr darbojas nevainojami, tā ir jāztīra **katru dienu**, kad ir gatavots piens.

UZMANĪBU

Izmantojot nepiemērotu tīrīšanas līdzekli, var sabojāt ierīci un/vai atstāt ūdeni pārpalikumos.

- Izmantojiet tikai oriģinālos JURA apkopes produktus.

- ▣ JURA piena sistēmas tīrīšanas līdzeklis ir pieejams pie specializētajiem izplatītājiem.
- ▣ Piena sistēmas tīrīšanai izmantojiet komplektā iekļauto trauku.

Obligāta prasība: vadības panelī parādās **"Tīrīt piena sistēmu"** ("Clean the milk system").

- Nospiediet > pogu uz **aptuveni 2 sekundēm**, lai atvērtu JURA vadības paneli.
- Nospiediet pogu "Tīrīt piena sistēmu" ("Clean the milk system"). **"Tīrīt piena sistēmu" ("Clean the milk system")**
- Nospiediet pogu "Sākt" ("Start"). **"Pievienot piena sistēmas tīrīšanas līdzekli" ("Add milk system cleaner")**
- Atvienojiet piena caurulīti no piena tvertnes vai piena dzesētāja.
- Pievienojiet 1 devu piena sistēmas tīrīšanas līdzekļa tvertnes aizmugures daļā.
- Novietojiet tvertni zem duālās teknes.

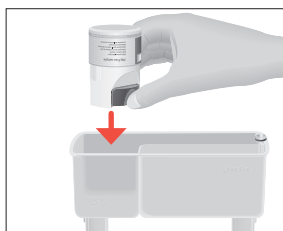



- ▶ Pievienojiet piena caurulīti tvertnei.
- ▶ **i** Lai pareizi pievienotu piena caurulīti tvertnei, caurulītei ir jābūt aprīkotai ar savienojumu HP3.
- ▶ Nospiediet pogu "Nākamais" ("Next").
"Cleaning milk system", notiek duālās teknes un caurulītes tīrīšana. Darbība apstājas automātiski.

Duālās teknes izjaukšana un skalošana

Ja, putojot pienu, veidojas nepietiekami daudz putu vai piens izšļakstās no duālās teknes, tekne var būt netīra. Ja tā notiek, izjauciet un izskalojiet duālo tekni.

- ▶ Noņemiet piena caurulīti un rūpīgi izskalojiet to zem tekoša ūdens.

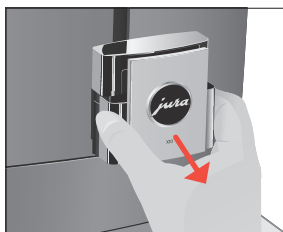
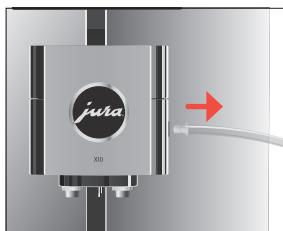

- ▶ Pavelciet duālās teknes vāku uz priekšu un noņemiet to.



- ▶ Noņemiet piena sistēmu no duālās teknes.

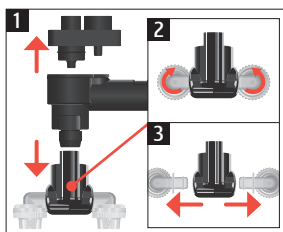

- ▶ Izjauciet piena sistēmu atsevišķās detaļās.
- ▶ Izskalojiet visas detaļas zem tekoša ūdens. Ja ir stipri piekaltuši piena atlikumi, vispirms iemērciet detaļas 250 ml auksta ūdens, kam pievienota viena deva JURA šķīduma piena sistēmas skalošanai. Pēc tam rūpīgi izskalojiet katru detaļu.

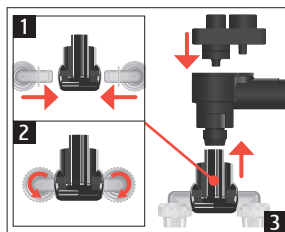

▸ Salieciet piena sistēmu atpakaļ.



▸ Uzstādiat saliktās detaļas atpakaļ duālajā tekneņ un stingri to piespiediet.

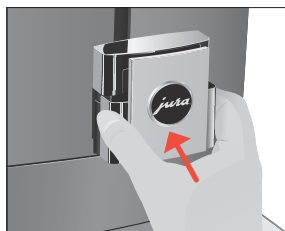

▸ Uzlieciet duālās teknes vāku.

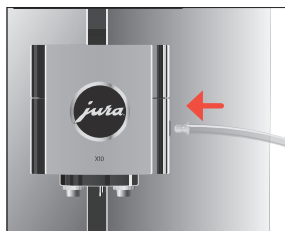

▸ Pievienojiet piena caurulīti duālajai teknei.

Ierīces tīrīšana

Pēc 180 gatavošanas reizēm vai 80 ieslēgšanas skalošanas reizēm X10 pieprasīs veikt tīrīšanu.

UZMANĪBU

Izmantojot nepiemērotu tīrīšanas līdzekli, var sabojāt ierīci un/vai atstāt ūdenī pārpalikumus.

▸ Izmantojiet tikai oriģinālos JURA apkopes produktus.

- ❗ Tīrīšanas programmas ilgums ir aptuveni 20 minūtes.
- ❗ Nepārtrauciet tīrīšanas programmu. To darot, pasliktināsies tīrīšanas kvalitāte.
- ❗ JURA tīrīšanas tabletes ir pieejamas pie specializētajiem izplatītājiem.

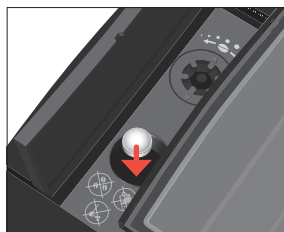

Obligāta prasība: vadības panelī tiek attēlots "Tīrīt" ("Clean").

- ▶ Uzpildiet ūdens tvertni.
- ▶ Nospiediet > pogu uz **aptuveni 2 sekundēm**, lai atvērtu JURA vadības paneli.
- ▶ Nospiediet pogu "Tīrīt" ("Clean").
- ▶ Nospiediet pogu "Sākt" ("Start").
"Iztukšot kafijas biezumus" ("Empty grounds")
- ▶ Iztukšojiet notekaplati un kafijas biezumus tvertni un uzstādiat tās atpakaļ ierīcē. "Tīrīt" ("Clean")
- ▶ Novietojiet zem duālās teknes trauku.
- ▶ Nospiediet pogu "Nākamais" ("Next").
"Automāts tiek tīrīts" ("Machine is being cleaned"), no duālās teknes vairākkārt izplūst ūdens.
Operācija tiek pārtraukta, "ievietot tīrīšanas tableti" ("Add cleaning tablet").
- ▶ Atveriet uzpildes piltuves vāku tīrīšanas tabletei.
- ▶ Ievietojiet JURA tīrīšanas tableti uzpildes piltuvē.
- ▶ Aizveriet vāku.
- ▶ Nospiediet pogu "Nākamais" ("Next").
"Automāts tiek tīrīts" ("Machine is being cleaned"), no duālās teknes vairākkārt izplūst ūdens.
"Iztukšot kafijas biezumus" ("Empty grounds").
- ▶ Iztukšojiet notekaplati un kafijas biezumus tvertni un uzstādiat tās atpakaļ ierīcē.

Ierīces atkalķošana

Laika gaitā X10 izveidojas kaļķakmens nogulsnes, un, kad pienāk laiks, ierīce automātiski brīdina, ka nepieciešama atkalķošana (ja neizmantojat CLARIS Pro Smart⁺ filtra kasetni).

- Ja izmantojat CLARIS Pro Smart⁺ filtra kasetni, netiks prasīts veikt atkalķošanu.

⚠ UZMANĪBU

Nonākot saskarē ar ādu vai acīm, atkalķošanas līdzeklis var izraisīt kairinājumu.

- ▶ Izvairieties no saskares ar ādu vai acīm.
- ▶ Noskalojiet atkalķošanas līdzekli ar tīru ūdeni. Ja atkalķošanas līdzeklis nonāk acīs, vērsieties pie ārsta.

UZMANĪBU

Izmantojot nepiemērotu atkalķošanas līdzekli, var sabojāt ierīci un/ vai atstāt ūdeni pārpalikumus.

- ▶ Izmantojiet tikai oriģinālos JURA apkopes produktus.

UZMANĪBU

Ja atkaļķošanas operācija tiek pārtraukta, var rasties ierīces bojājumi.

- ▶ Ļaujiet atkaļķošanas programmai darboties līdz beigām.

UZMANĪBU

Ja atkaļķošanas līdzeklis nonāk saskarē ar viegli bojājamām virsmām (piemēram, marmoru), ir iespējama bojājumu rašanās.

- ▶ Nekavējoties satīriet šļakatas.

i Atkaļķošanas programmas ilgums ir aptuveni 40 minūtes.

i JURA atkaļķošanas tabletes ir pieejamas pie specializētajiem izplatītājiem.

Obligāta prasība: vadības panelī tiek attēlots "Atkaļķošana" ("Descale").

- ▶ Nospiediet > pogu uz **aptuveni 2 sekundēm**, lai atvērtu JURA vadības paneli.
- ▶ Nospiediet pogu "Atkaļķošana" ("Descale").
- ▶ Nospiediet pogu "Sākt" ("Start").
"Iztukšot notekaplāti" ("Empty drip tray")
- ▶ Iztukšojiet notekaplāti un kafijas biežumu tvertni un uzstādiet tās atpakaļ ierīcē.
"Šķīdums ūdens tvertnē" ("Agent in tank")
- ▶ Noņemiet un iztukšojiet ūdens tvertni.
- ▶ Pilnībā izšķīdiniet 3 JURA atkaļķošanas tabletes traukā, kurā ir 500 ml ūdens. Tas var aizņemt vairākas minūtes.
- ▶ Ielejiet šķīdumu **tukšā** ūdens tvertnē un ievietojiet to ierīcē.

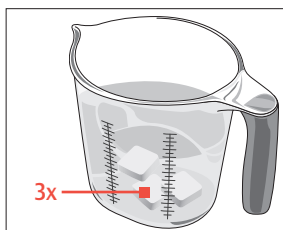

- ▶ Novietojiet zem duālās teknes trauku.
- ▶ Nospiediet pogu "Nākamais" ("Next").
"Machine is being descaled" (Notiek ierīces atkaļķošana), no karstā ūdens teknes vairākkārt izplūst ūdens.
"Iztukšot notekaplāti" ("Empty drip tray").
- ▶ Iztukšojiet notekaplāti un kafijas biežumu tvertni un uzstādiet tās atpakaļ ierīcē. "Izskalot ūdens tvertni" ("Rinse the water tank") / "Uzpildīt ūdens tvertni" ("Fill water tank")
- ▶ Iztukšojiet tvertni un atkal novietojiet zem duālās teknes.
- ▶ Izņemiet ūdens tvertni un rūpīgi to izskalojiet.
- ▶ Iepildiet tvertnē svaigu, aukstu ūdeni un novietojiet tvertni vietā.
- ▶ Nospiediet pogu "Nākamais" ("Next").
Atkaļķošana turpinās.
"Iztukšot notekaplāti" ("Empty drip tray")

- ▶ Iztukšojiet notekapoplāti un kafijas biezumam tvertni un uzstādiet tās atpakaļ ierīcē.
- ▶ **i** Ja atkaļķošana negaidīti tiek pārtraukta, rūpīgi izskalojiet ūdens tvertni.

Ūdens tvertnes atkaļķošana

Ūdens tvertnē var veidoties kaļķakmens nogulsnes. Lai nodrošinātu nevainojamu ierīces darbību, periodiski veiciet ūdens tvertnes atkaļķošanu.

- ▶ Noņemiet ūdens tvertni.
- ▶ Ja lietojat CLARIS Pro Smart* filtra kasetni, izņemiet to.
- ▶ Pilnībā uzpildiet ūdens tvertni un izšķīdiniet tajā 3 JURA atkaļķošanas tabletes.
- ▶ Atstājiet atkaļķošanas šķīdumu ūdens tvertnē uz vairākām stundām (piemēram, pa nakti).
- ▶ Iztukšojiet ūdens tvertni un rūpīgi to izskalojiet.
- ▶ Ja lietojat CLARIS Pro Smart* filtra kasetni, ievietojiet to atpakaļ.
- ▶ Iepildiet tvertnē svaigu, aukstu ūdeni un novietojiet tvertni vietā.

Pupiņu tvertnes tīrīšana

Kafijas pupiņas var klāt plāna eļļas kārtiņa, kas paliek uz pupiņu tvertnes sienām. Šie atlikumi var negatīvi ietekmēt kafijas garšu. Tāpēc periodiski iztīriet pupiņu tvertni.

Obligāta prasība: Displejā parādās "**Piebērt kafijas pupiņas**" ("Fill bean container")

- ▶ Izslēdziet ierīci ar ieslēgšanas/izslēgšanas pogu .
- ▶ Noņemiet aromāta saglabāšanas vāku.
- ▶ Tīrīriet pupiņu tvertni ar mīkstu, sausu drānu.
- ▶ Uzpildiet pupiņu tvertni ar kafijas pupiņām un aizveriet aromāta saglabāšanas vāku.

8 Displeja ziņojumi

Ziņojumi sākuma ekrānā

Ziņojums	Cēlonis/rezultāts	Rīcība
"Uzpildīt ūdens tvertni" ("Fill water tank")	Ūdens tvertne ir tukša. Nevar pagatavot nekādus produktus.	► Uzpildiet ūdens tvertni (skatiet 5. sadaļu: "Lietošana ikdienā – Ūdens tvertnes uzpildīšana").
"Iztukšot kafijas biežumus" ("Empty grounds") / "Iztukšot notekaplāti" ("Empty drip tray")	Kafijas biežumu tvertne ir pilna. / Notekaplāte ir pilna. Nevar pagatavot nekādus produktus.	► Iztukšojiet kafijas biežumu tvertni un notekaplāti (skatiet 5. sadaļu: "Lietošana ikdienā – Apkopes darbības").
"Notekaplāte nav nostiprināta" ("Drip tray not fitted")	Notekaplāte nav ievietota pareizi vai nav ievietota vispār. Nevar pagatavot nekādus produktus.	► Uzstādiet notekaplāti.
"Piebērt kafijas pupiņas" ("Fill bean container")	Pupiņu tvertne ir tukša. Nevar pagatavot nekādus kafijas dzērienus, bet var sagatavot karsto ūdeni un pienu.	► Piepildiet pupiņu tvertni (skatiet 3. sadaļu: "Sagatavošana un pirmā lietošanas reize – Pupiņu tvertnes uzpildīšana").
"Pārāk karsts" ("Too hot")	Sistēma ir pārāk karsta, lai uzsāktu apkopes programmu.	► Uzgaidiet dažas minūtes, līdz sistēma atdziest, vai pagatavojiet kafijas dzērienu vai karstu ūdeni.

Ziņojumi vadības panelī

Ziņojums	Cēlonis/rezultāts	Rīcība
Filtra simbols  iedegas sarkanā krāsā. "Filtrs" ("Filter")	Filtra kasetne vairs nedarbojas.	► Nomainiet CLARIS Pro Smart+ filtra kasetni (skatiet 7. sadaļu: "Apkope – Filtra ievietošana/nomaiņa").
"Tīrīt" ("Clean")	X10 pieprasa veikt tīrīšanu.	► Veiciet tīrīšanu (skatiet 7. sadaļu: "Apkope – Ierīces tīrīšana").
"Atkaļķošana" ("Descale")	X10 pieprasa veikt atkaļķošānu.	► Veiciet atkaļķošānu (skatiet 7. sadaļu: "Apkope – Ierīces atkaļķošāna").
"Tīrīt piena sistēmu" ("Clean the milk system")	X10 pieprasa veikt piena sistēmas tīrīšanu.	► Veiciet piena sistēmas tīrīšanu (skatiet 7. sadaļu "Apkope – Piena sistēmas tīrīšana").

9 Problēmsituāciju risināšana

Problēma	Cēlonis/rezultāts	Rīcība
Putojot pienu, veidojas nepietiekami daudz putu vai piens izšķīstās no duālās teknes.	Duālā tekne ir netīra.	<ul style="list-style-type: none"> ▸ Iztīriet piena sistēmu duālajā tehnē (skatiet 7. sadaļu: "Apkope – Piena sistēmas tīrīšana"). Izjauciet un izskalojiet duālo tekni (skatiet 7. sadaļu: "Apkope – Duālās teknes izjaukšana un skalošana").
Gatavojot kafiju, tā tikai pil.	Kafija ir samalta pārāk smalki un aizsprosto sistēmu.	<ul style="list-style-type: none"> ▸ Iestatiet dzirnaviņām rupjāku malumu (skatiet 4. sadaļu: "Pagatavošana – Dzirnaviņu regulēšana").
	Var būt iestatīta nepareiza ūdens cietība.	<ul style="list-style-type: none"> ▸ Veiciet atkaļķošanu (skatiet 7. sadaļu: "Apkope – Ierīces atkaļķošana").
Aiz kafijas biezumam tvertnes ir sausa maltā kafija.	No izmantotajām pupiņām tiek iegūts vairāk maltās kafijas nekā vidēji.	<ul style="list-style-type: none"> ▸ Samaziniet kafijas stiprumu vai izvēlieties smalkāku maluma pakāpi (skatiet 4. sadaļu "Pagatavošana – produkta iestatījumu maiņa").
No duālās teknes nāk maz tvaika vai nenāk vispār. Sūknis ir ļoti kluss.	Piena sistēmas savienotājs duālajā tehnē var būt aizsērējies ar piena atlikumiem vai kaļķakmens fragmentiem, kas atbrīvojušies atkaļķošanas laikā.	<ul style="list-style-type: none"> ▸ Pavelciet duālās teknes vāku uz priekšu un noņemiet to. ▸ Noņemiet piena sistēmu no duālās teknes. ▸ Atskrūvējiet melno savienotāju, izmantojot seškantu atveri uz atslēgas. ▸ Rūpīgi iztīriet savienotāju. ▸ Pieskrūvējiet savienotāju atpakaļ ar rokām. ▸ Uzmanīgi pievelciet to, izmantojot sešstūru atveri uz atslēgas, griežot ne vairāk kā par ceturtdaļapgriezumu.
Dzirnaviņas rada ļoti skaļu troksni.	Dzirnaviņas ir nonākušas svešķermeņi.	<ul style="list-style-type: none"> ▸ Sazinieties ar klientu atbalsta centru savā valstī (skatiet 13. sadaļu: "JURA kontaktinformācija/oficiāla informācija").
Tiek attēlots "KĻŪDA 2" ("ERROR 2") vai "KĻŪDA 5" ("ERROR 5").	Ierīce ilgu laiku ir atradusies aukstumā; sildīšanas funkcija drošības nolūkos var būt atslēgta.	<ul style="list-style-type: none"> ▸ Ļaujiet ierīcei sasilt istabas temperatūrā.

Problēma	Cēlonis/rezultāts	Rīcība
Displejā parādās citi "KĻŪDA" ("ERROR") ziņojumi.	–	► Sazinieties ar klientu atbalsta centru savā valstī (skatiet 13. sadaļu: "JURA kontaktinformācija/oficiāla informācija").

- i** Ja jums neizdodas atrisināt problēmu, sazinieties ar klientu atbalsta centru savā valstī (skatiet 13. sadaļu "JURA kontaktinformācija/oficiāla informācija").

10 Transportēšana un apkārtējai videi nekaitīga utilizācija



Transportēšana/sistēmas iztukšošana



Saglabājiet savu X10 iepakojumu. Tas jāizmanto, lai aizsargātu ierīci transportēšanas laikā.

Lai aizsargātu X10 no sala transportēšanas laikā, sistēma ir jāiztukšo.

Obligāta prasība: tiek attēlots sākuma ekrāns.

- ▶ Novietojiet zem duālās teknes trauku.
- ▶ Nospiediet > pogu uz **aptuveni 2 sekundēm**, lai atvērtu JURA vadības paneli.
- ▶ Nospiediet  pogu.
- ▶ Nospiediet > pogu, lai pārietu uz lapu .
- ▶ Nospiediet pogu "Iztukšot sistēmu" ("Empty system").
- ▶ Noņemiet un iztukšojiet ūdens tvertni.

"Sistēma iztukšojas" ("System is emptying")

No duālās teknes turpinās izplūst tvaiks, līdz sistēma būs iztukšota. Jūsu X10 izslēdzas.

Utilizācija

Utilizējiet nolietotās ierīces videi nekaitīgā veidā.



Nolietotas ierīces satur vērtīgus, atkārtoti izmantojamus materiālus, kas ir jānodod atkārtotai pārstrādei. Tāpēc nododiet nolietotas ierīces atbilstošās pieņemšanas vietās.

11 Tehniskie dati

Spriegums	220–240 V ~, 50 Hz
Jauda	1450 W
Apkārtējās vides apstākļi	Mitrums līdz 80 % Apkārtējā temperatūra 10 – 35 °C
Skaņas spiediena līmenis	LP < 70 dB (A)
Atbilstības marķējums	CE UK
Sūkņa spiediens	statiskais, maks. 15 bar
Ūdens tvertnes ietilpība (bez filtra)	5 l
Pupiņu tvertnes ietilpība	500 g (var palielināt līdz 1000 g)
Kafijas biežumu tvertnes ietilpība	maks. 40 porcijas
Piena sistēma ar savienotāju	HP3
Nomaināma piena sprausla	CX2
Kabeļa garums	aptuveni 1,2 m
Svars	aptuveni 14 kg
Izmēri (plat. x augst. x dziļ.)	37,3 × 47 × 46,1 cm
CLARIS Smart* filtra kasetne (RFID tehnoloģija)	Frekvenču josla 13,56 MHz Maks. pārraides jauda < 1 mW
JURA Wi-Fi Connect (Wi-Fi savienojums)	Frekvenču josla 2,4 GHz Maks. pārraides jauda < 100 mW
JURA veids	777

Informācija testētājiem (atkārtots tests atbilstoši DIN VDE 0701-0702): Centrālais zemējuma punkts atrodas ierīces apakšā, tieši pie elektrības vada savienojuma vietas.

12 Alfabētiskais rādītājs

A

- Adreses 37
- Americano 18
- Apkope 23
- Apkopes darbības 21
- Aromāta saglabāšanas vāks
 - Pupiņu tvertne ar aromāta saglabāšanas vāku 5
- Atbalsta tālrunis 37
- Atbilstības deklarācija 37
- Atkaļķošana
 - Ierīce 27
 - Ūdens tvertne 29
- Auksta gatavošana 17
- Automāta uzstādījumi 22

B

- Bēni 7
- Bezvadu savienojums 14, 23, 34
- Bojājums
 - Bojājumu novēršana 7
 - Rīcība bojājumu gadījumā 7

C

- Caffè latte 18
- Centrālais zemējuma punkts 34
- CLARIS Smart filtra kasetne
 - Ievietošana 23
 - Nomaiņa 23

D

- Displeja ziņojumi 30
- Displejs 5
 - Vadības panelis 15
- Drošības informācija 6
- Duālā tekne
 - Duālā tekne ar regulējamu augstumu 5
 - Izjaukšana un tīrīšana 25
- Dzirnaviņu regulēšanas grozāmais slēdzis 5

E

- Elektrības vads 5
- ES atbilstības deklarācija 37
- Espresso 17

F

- Filtrs
 - Ievietošana 23
 - Nomaiņa 23
- Flat white 18

I

- Ieliktnis notekplātei 5
- Ierīce
 - Atkaļķošana 27
 - Iestatīšana 13
 - Skalošana 23
 - Tīrīšana 26
- Ieslēgšana 20
- Iestatīšana
 - Ierīces iestatīšana 13
- Izslēgšana 20

J

- JURA
 - Kontaktinformācija 37

K

- Kafija 17
- Kafijas biežumu tvertne 5
- Kafijas dzērienu izvēle
 - Malta kafija 17
 - Papildu porcija 17
- Kapučīno 18
- Karstais ūdens 19
- Klientu atbalsts 37
- Kļūdas
 - Problēmsituāciju risināšana 31
- Kontaktinformācija 37

L

- Latte macchiato 18
- Lietošana, pirmā reize 14
- Lietotāji 6
- Lungo 18

M

- Macchiato 18
- Maluma pakāpe
 - Dzirnaviņu regulēšana 19
 - Dzirnaviņu regulēšanas grozāmais slēdzis 5

N

Nomaināma piena sprausla 34
 Notekplāte 5
 Ieliktnis 5

P

Pagatavošana 16, 18
 Americano 18
 Auksta gatavošana 17
 Caffè latte 18
 Espresso 17
 Flat white 18
 Kafija 17
 Kafijas dzērienu izvēle 17
 Kapučīno 18
 Karstais ūdens 19
 Latte macchiato 18
 Lungo 18
 Macchiato 18
 Pareiza lietošana 6
 Piena sistēma 34
 Tīrīt 24
 Piena sistēmas skalošana 23
 Piens
 Piena pieslēgšana 15
 Pirmā lietošanas reize 14
 Poga
 Ieslēgšanas/izslēgšanas poga 5
 Problēmas
 Problēmsituāciju risināšana 31
 Problēmsituāciju risināšana 31
 Produkta iestatījumi
 Maiņa 19
 Produkta iestatījumu maiņa 19
 Pupiņu tvertne
 Pupiņu tvertne ar aromāta saglabāšanas vāku 5
 Tīrīšana 29
 Uzpildīšana 13

R

Režģis tasītēm 5
 RFID 34

S

Sadalkopne
 Tehniskie dati 34
 Simbola apraksts 6
 Sistēmas iztukšošana 33
 Skalošana
 Ierīce 23

T

Tālr. 37
 Tehniskie dati 34
 Nomaināma piena sprausla 34
 Piena sistēma 34
 Tekne
 Duālā tekne ar regulējamu augstumu 5
 Tīrīšana
 Ierīce 26
 Pupiņu tvertne 29
 Transportēšana 33

U

Ūdens cietība
 Ūdens cietības noteikšana 13
 Ūdens tvertne 5
 Atkaļķošana 29
 Uzpildīšana 20
 Utilizācija 33
 Uzpildes piltuve
 Uzpildes piltuve tīrīšanas tabletei 5
 Uzpildīšana
 Pupiņu tvertne 13
 Ūdens tvertne 20

V

Vadības panelis 15, 22, 23
 Vāks 5
 Ūdens tvertne 5

W

Wi-Fi 34

Z

Zemējuma punkts 34
 Ziņojumi, displejs 30

13 JURA kontaktinformācija/oficiālā informācija

13 JURA kontaktinformācija/oficiālā informācija

Jūsu JURA servisa partneris

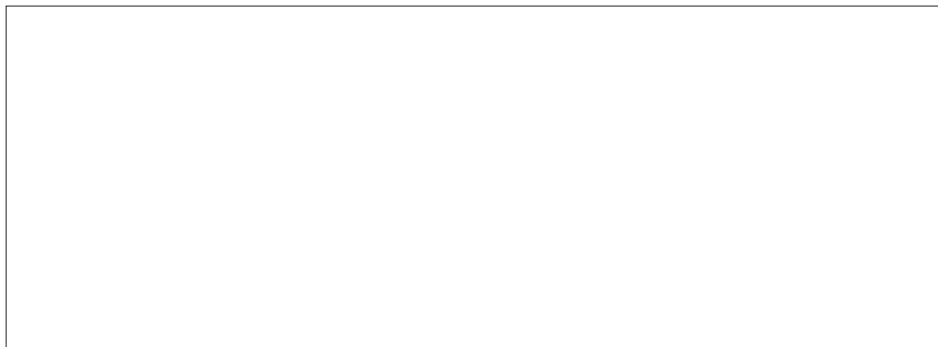

Rickman Trade Latvijas filiāle
Mūkusalas iela 25-67, Rīga
Latvija, LV-1004
Tālr. +371 62004005

- i** Papildu kontaktinformācija jūsu valstij ir atrodama vietnē **jura.com**.
- i** Ja jums nepieciešama palīdzība saistībā ar ierīces lietošanu, tā ir pieejama vietnē **jura.com/service**.
- i** Jūsu viedoklis mums ir svarīgs! Izmantojiet kontaktinformāciju, kas pieejama vietnē **jura.com**.

Direktīvas Ierīce atbilst šādām direktīvām:

- 2006/42/EC – Direktīva par mašīnām
- 2014/30/ES – Elektromagnētiskās savietojamības direktīva
- 2009/125/EK – Ekodizaina direktīva
- 2011/65/ES – RoHS direktīva
- 2014/53/ES – Radioiekārtu direktīva

Detalizēta X10 ES atbilstības deklarācija ir pieejama vietnē **jura.com/conformity**.

Tehniskās izmaiņas Mēs paturam tiesības veikt tehniskas izmaiņas. Šajā lietošanas pamācībā iekļautajām diagrammām ir tikai ilustratīvs raksturs, un tās neattēlo ierīces īstās krāsas. Dažas jūsu X10 detaļas var atšķirties.